

PROMIENNIK PODCZERWIENI

CC960

seria Crystal Carbon



Przeznaczony
do pomieszczeń
o powierzchni do
19m²

*Nóżki z kółkami nie są częścią zestawu. Sprzedawane są jako osobne akcesorium.



ZGODNOŚĆ
Z DYREKTYWĄ



PILOT
STERUJĄCY



DEDYKOWANA
APLIKACJA



ŁĄCZNOŚĆ
WI-FI

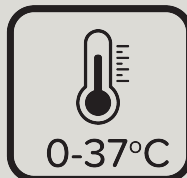

WBUDOWANY
TERMOSTAT

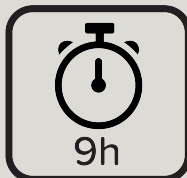

USTAWIENIE
TIMERA - 9H

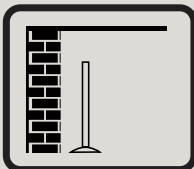

DOTYKOWY
WYŚWIETLACZ

MOŻLIWOŚCI MONTAŻU :

WOLNOSTOJĄCY
NA PODŁOŻE
*OPCJONALNIE

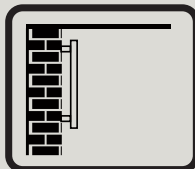

NA ŚCIANIE
(AKCESORIA
W ZESTAWIE)

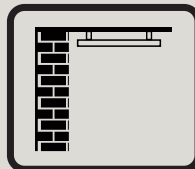

NA SUFICIE
*OPCJONALNIE

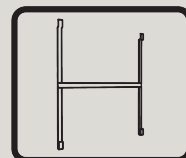
OPCJONALNIE:

UCHWYT
SUFILOWY

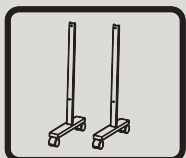

NÓŻKI
Z KÓŁKAMI

PRODUCER/HERSTELLER:

AX TECHNOLOGY Sp. z o.o. Sp.k.

ul. Szczecińska 1W

72-003 Dobra, Poland

www.axtechnology.eu

960W

Art. nr. BUD0200



5 908266 362960

WAGA PRODUKTU: 4,2 KG



Zintegrowany wyświetlacz LED ze sterowaniem za pomocą ekranu dotykowego i dwa wbudowane termostaty



DH CC-960

Grzejnik podczerwieni DH CC to urządzenie wykorzystujące metodę ogrzewania daleką podczerwienią w oparciu o kryształ węgla. Grzejnik łączy w sobie nowoczesny, ultra-smukły design z energooszczędną i przyjazną dla zdrowia technologią grzewczą. Grzejnik DH CC zapewnia natychmiastowe uczucie ciepła podobne do naturalnego ciepła słońca. Dzięki technologii dalekiej podczerwieni z zastosowaniem elementu grzewczego w postaci kryształu węgla, uczucie ciepła jest odczuwalne niemal od razu po włączeniu. Nowoczesna technologia zapewnia nie tylko niezawodne rozwiązanie grzewcze, ale także cichą i bezwonną pracę.

WYMIARY URZĄDZENIA:

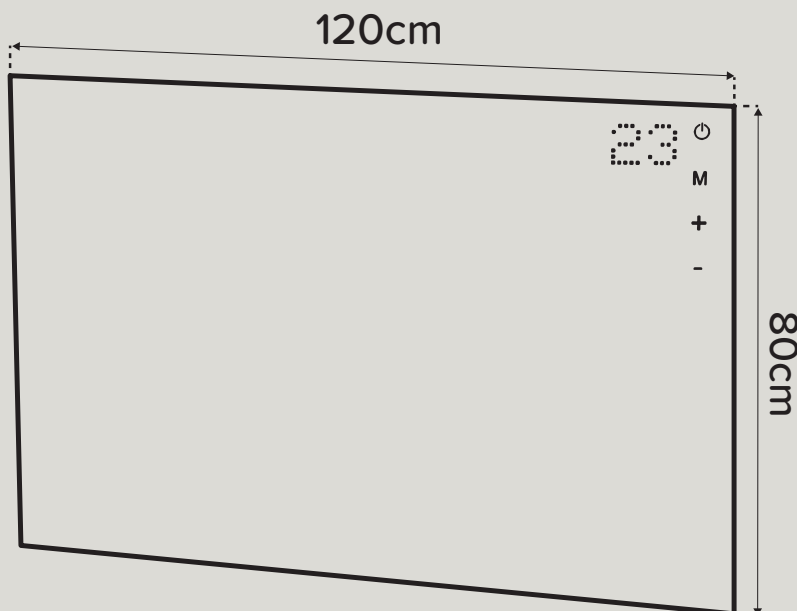

Główne cechy promienników

- Biała powierzchnia PET
- Nowy design wbudowanego wyświetlacza LED
- Sterowanie za pomocą ekranu dotykowego na panelu
- Możliwość ustawienia temperatury od 0°C do 37°C
- Sterowanie za pomocą aplikacji Wi-Fi
- Ustawienie timera 9H
- Tygodniowa praca timera/ustawienie temperatury
- Dwa wbudowane termostaty chroniące przed przegrzaniem
- System montażu na ścianie
- Pilot zdalnego sterowania
- Dedykowany stojak
- Aluminiowy panel tylny dla odbicia ciepła
- Ultra płaska konstrukcja ramy
- Długość kabla 1,5 m
- AC 220-240V, 50-60Hz

Promieniowanie podczerwone = natychmiastowe ciepło wnina natychmiastowe uczucie ciepła podobne do naturalnego ciepła słońca. Dzięki technologii dalekiej podczerwieni z zastosowaniem elementu grzewczego w postaci kryształu węgla, uczucie ciepła jest odczuwalne niemal od razu po włączeniu. Nowoczesna technologia zapewnia nie tylko niezawodne rozwiązanie grzewcze, ale także cichą i bezwoną pracę.

Wysoka wydajność = niskie koszty użytkowania

Technologia fal podczerwonych w grzejnikach zapewnia wysoki współczynnik konwersji energii elektrycznej, do 98% zużytej energii elektrycznej jest bezpośrednio przekształcane w energię cieplną.

Akumulacja ciepła

Promieniowanie podczerwone nagrzewa daną powierzchnię. Wszystkie obiekty, takie jak ściany, podłogi, skóra człowieka itp. które znajdują się w zasięgu promieniowania, absorbują i magazynują ciepło, które z czasem stopniowo oddają. W ten sposób, powierzchnie te stają się akumulatorami ciepła, które będą emitować ciepło nawet po wyłączeniu urządzenia.

Nowoczesny smukły design

DH CC to nowoczesny panelowy grzejnik na podczerwień charakteryzujący się eleganckim wzornictwem i doskonałymi walorami użytkowymi. Smukła konstrukcja (tylko 12mm grubości) wykończona jest stylową aluminiową ramką.

Łatwość montażu

DH CC to urządzenie, które sprawdzi się w każdym wnętrzu dzięki wielu możliwościom montażu, np. na ścianie, sufitowy lub wolnostojący. Wąski i smukły panel sprawia, że nie zajmuje on dużo miejsca i sprawdzi się nawet w niewielkim pomieszczeniu. Uniwersalność montażu pozwala na dostosowanie urządzenia do Twoich potrzeb. W zestawie znajdują się wszystkie elementy niezbędne do prawidłowego montażu.

Dobroczynne działanie podczerwieni

Zastosowane w urządzeniach DH CC promieniowanie dalekiej podczerwieni ma wiele właściwości zdrowotnych, m.in. poprawia mikrokrążenie, przyspieszenie przemiany materii, zwiększenie odporności i wzmocnienie całego układu immunologicznego. System ogrzewania podczerwienią może również pomóc w dolegliwościach związanych z bólem mięśni czy stanami zapalnymi. Działanie emitowanego promieniowania wspomaga również leczenie wszelkich problemów skórnych, reumatyzmu, zapalenia stawów, bólów głowy i migreny. Pomaga także obniżyć ciśnienie krwi i pozbyć się stresu, a także wspiera problemy z bezsennością i chronicznym zmęczeniem. Fale podczerwone mają wszechstronny wpływ na ludzki organizm i zdobywają coraz większą popularność wszędzie tam, gdzie zdrowie i komfort są stawiane na pierwszym miejscu.

Przyjazny dla alergików

wyposażonych w grzałki elektryczne, nie ogrzewa i nie wydymuje powietrza. Grzejnik pracuje bezszelестnie, więc nie unosi w powietrze żadnych alergenów, takich jak kurz, pyłki itp. Ogrzewanie podczerwienią nie wysusza błon śluzowych, co zapobiega infekcjom górnych dróg oddechowych i pozwala zachować naturalną odporność.

Zabezpieczenie przed przegrzaniem

Grzejnik posiada podwójny system ochrony przed przegrzaniem. W urządzeniu zastosowano dwa zabezpieczenia termiczne zabezpieczenia, a dodatkowo termostat ogranicza temperaturę powierzchni urządzenia do około 105 °C.

W opakowaniu:

Panel grzewczy, pilot do zdalnego sterowania, instrukcja obsługi, akcesoria do montażu na ścianie.